

Wir unterstützen Marken seit 1993!

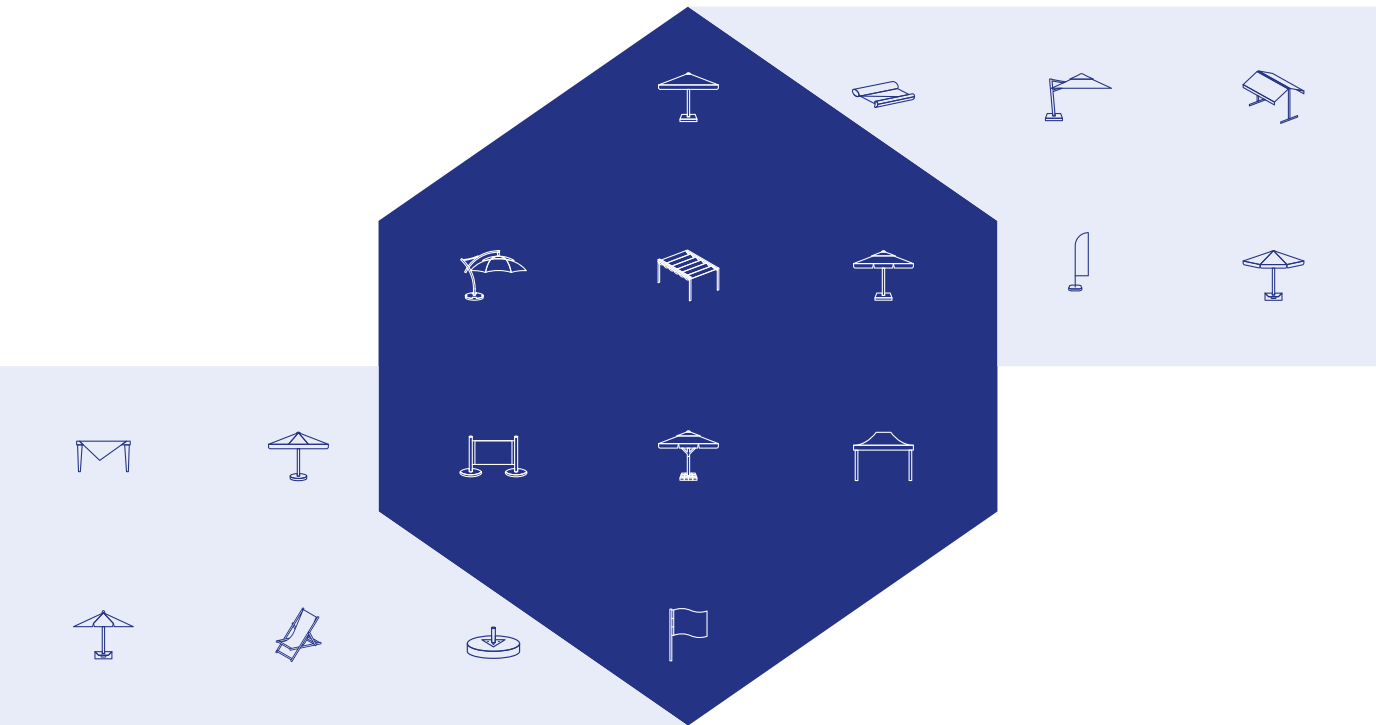

---

**LITEX**  
PROMO

# Produktkatalog

Öko-Lösungen



Gültig ab: 03/2025



# Inhaltsverzeichnis

<b>1. Neu im Angebot</b> .....	<b>2</b>
<b>2. Sonnenschirme</b> .....	<b>8</b>
Harmony EcoWay .....	8
Eco Line .....	10
Easy Up .....	12
Classic .....	14
Telescopic .....	16
Strong .....	18
Giant .....	20
Rectangular .....	22
Side Leg RIO .....	24
Side Leg IBIZA .....	26
Atlantic .....	28
Easy Up - Easy To Transport .....	30
Telescopic - Easy To Transport .....	32
Beach Parasols .....	34
Sonnenschirmständer .....	36
Sonnenschirmständer - Überblick .....	38
Hänge-Werbesystem .....	40
Abnehmbare Windabweiser .....	41
Mobilsystem ist für Schirmständer (RS550 / RS580 / RS600 / RS800) .....	41
<b>3. Terrassenmarkisen und Überdachungen</b> .....	<b>42</b>
Duetto Plus .....	42
Duetto Classic .....	43
Barcelona .....	44
California .....	45
Palermo .....	46
Roma .....	47
Andaluzja .....	48
Pergola Standard .....	50
Sonnensegel .....	51
<b>4. Zelte</b> .....	<b>52</b>
NEOtent™ .....	52
<b>5. Möbel und Zubehör</b> .....	<b>56</b>
Wind Barrier .....	56
Zäune .....	58
Liegestuhl aus Holz .....	60
Liegestuhl aus Aluminium .....	61
<b>6. Textilien</b> .....	<b>62</b>
Banner .....	62
Flaggen .....	63
Strandfahnen .....	64
Tischtücher .....	67
Tischdecken Mesh .....	67
Zierkissen .....	68
Schürzen .....	68
Barmann-Lendenschurze .....	69
<b>7. Kontakt</b> .....	<b>70</b>



# Harmony ECOWAY

Weitere Informationen auf Seite 8.



# *Wind* **Barrier**

Weitere Informationen auf Seite 56.



# Markise Duetto Plus

Weitere Informationen  
auf Seite 42.





## Warum Litex Promo?

### **Erfahrung und Ansehen**

Unser Ruf in der Branche ist die beste Qualitätssicherung von Dienstleistungen und Produkten. Sowohl kleine und mittelständische Unternehmen als auch globale Unternehmen kooperieren mit uns, weil sie auf unsere Erfahrung und Fähigkeiten vertrauen. Wir sind seit 30 Jahren auf dem Markt präsent. In dieser Zeit haben wir nicht nur das Vertrauen Tausender Kunden gewonnen, sondern auch eine große Erfahrung, die es uns ermöglicht, innovative Lösungen zu schaffen. Wir sind nicht mit Mittelmäßigkeit zufrieden.

### **Druckqualität**

Wir können getrost sagen, dass Drucken unsere Spezialität ist. Dank der umfangreichen technischen Möglichkeiten können wir unseren Kunden verschiedene Drucktechniken anbieten, je nach ihren Bedürfnissen und der Spezifität des Projekts, das sie umsetzen möchten. Wir verfügen über umfangreiche Kompetenzen im Digitaldruck, Großformatdruck, Rotationsdruck sowie im manuellen Siebdruck. Unsere langjährige Erfahrung in dieser Branche gibt Ihnen die Sicherheit, dass der Druck auf Ihrem Produkt von höchster Qualität ist.

### **Unternehmerische Gesellschaftsverantwortung**

Wir haben Maßnahmen ergriffen, um unsere Auswirkungen auf die Umwelt zu verringern. Wir haben vor kurzem ein innovatives Recyclinggarn für die Produktion von Werbemitteln eingeführt und leisten damit einen aktiven Beitrag zum Umweltschutz. Unser Ansatz beschränkt sich nicht nur auf die Verarbeitung von PET-Flaschen zur Herstellung von rPet-Garn, sondern wir streben auch danach, den Verbrauch nicht erneuerbarer Rohstoffe zu reduzieren und schädliche Emissionen in die Atmosphäre in unseren Produktionsstätten zu vermeiden.

Wir sind daher stolz darauf, dass **alle Teile unserer Schirme recycelt werden können**: das Aluminiumgestell, die Polyester- und Acrylbespannungen. Ein Informationsdiagramm, das zeigt, wie das Produkt recycelt werden kann, liegt dem Produkt auf Anfrage bei. Darüber hinaus werden die während des Produktionszyklus anfallenden Kunststoffabfälle recycelt und wiederverwendet.



## Druck

		Siebdruck		
		Flachdruck	Handsiebdruck	Rotationsdruck
Druckbreite [m]		bis zu 2,45	bis zu 1	bis zu 2,45
Anzahl der Farben		7	5	1
UV Lichtechtheit		6-8 gemäß PN-EN ISO 105B-02	6-8 gemäß PN-EN ISO 105B-02	6-8 gemäß PN-EN ISO 105B-02
Vorteile	Druckflächen	große Druckflächen	kleine Mindestbestellmenge	Ideal für vollflächigen Druck mit vielen Druckfarben
	Hohe Lichtechtheit	✓	✓	✓
	Effizient bei großen Mengen unbegrenzte Möglichkeiten in der Gestaltung	✓	-	✓
	Druck erfolgt auf zugeschnitten Standardstoffen	-	✓	-
	Gute Durchdruckverfahren	✓	-	-

		Digitaldruck			
		Eco-Solvent	UV-Druck	Sublimationsdruck	Thermotransfer
Druckbreite [m]		bis zu 1,6	bis zu 5	bis zu 2,4	bis zu 0,75
Anzahl der Farben		CMYK	CMYK + W	CMYK	CMYK + W
UV Lichtechtheit		7-8 gemäß PN-EN ISO 105B-02	8 gemäß PN-EN ISO 105B-02	5-7 gemäß PN-EN ISO 105B-02	8 gemäß PN-EN ISO 105B-02
Vorteile	Klare, lebendige Farben	-	✓	✓	✓
	Hochauflösender Druck	✓	✓	✓	✓
	Schnelle Bearbeitung zum Druck	✓	✓	✓	✓
	Große und komplexe Drucke anzufertigen	✓	✓	✓	-

## Legende

### Erklärung der Symbole im Katalog

#### Drucktechnik



Sublimationsdruck



Flachdruck



Eco-Solvent



Handsiebdruck



UV-Druck



Thermotransferdruck

#### Material



Gewebe



Vlies



Gewirk



PVC



Gewebe aus  
recyceltem Garn

Die Werbeschirme der „rPET“-Serie bestehen zu nicht weniger als 65% aus recycelten Materialien, wobei der Anteil an recyceltem Garn im Bezug 100% und der Anteil an recyceltem Aluminium im Gestell 90% beträgt.



### Wie verwenden wir PET-Material?



500 ml x 368

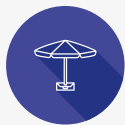

500 ml x 233

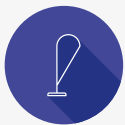

500 ml x 74



500 ml x 64



500 ml x 48



500 ml x 32



500 ml x 64



500 ml x 96



Kunststoffhaltige Produkte



Zurückgewonnene Plastikteile



Auswahl und Verarbeitung des Materials



Herstellung von Garn aus wiedergewonnenen Rohstoffen



Konfektioniertes Gewebe aus zurückgewonnenem Plastik



## Produktangebot mit rPet

Im Rahmen der rPet-Produktpalette können wir Zertifikate vorlegen, dass die Produkte aus einem Recyclingprozess stammen. Außerdem tragen die Etiketten auf unseren Produkten oder andere Kennzeichnungen das Wort „recycled“.

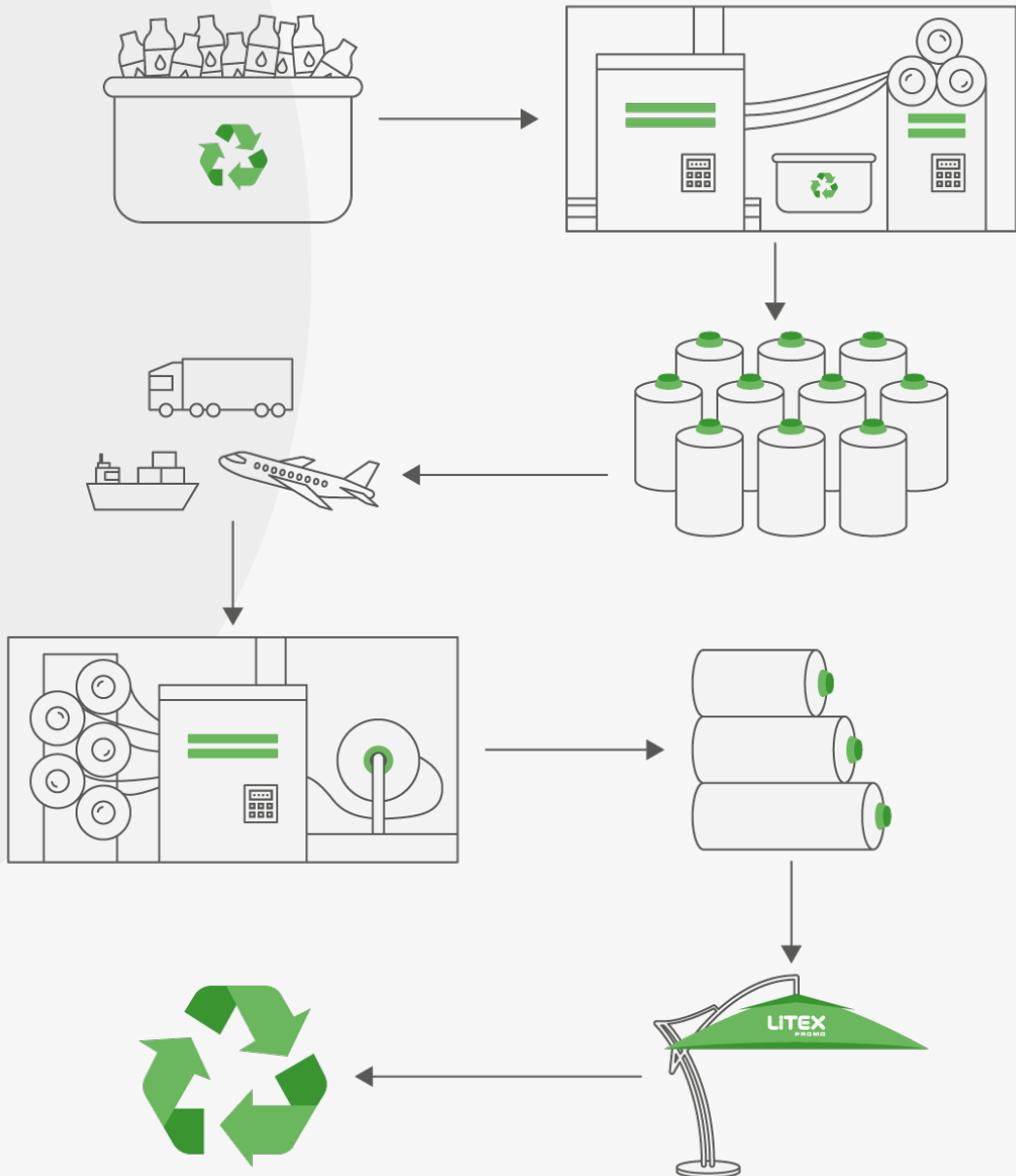



Scanne den Code und erfahre mehr



# Harmony ECOWAY



Größe	2 x 2 m



+ Bespannung aus recyceltem Gewebe (rPET).

+ Gestell aus recyceltem Aluminium, wiederverwertbar.

+ Modernes Design und ideale Größe für kleine Bereiche.

## Drucktechnik



Sublimationsdruck



Flachdruck

## Windbeständigkeit

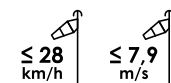

## Material



Gewebe aus recyceltem Garn



Der Sonnenschirm Harmony wurde entwickelt, um die negativen Auswirkungen auf die Umwelt zu minimieren. Wir verwenden weniger Plastik und konzentrieren uns stattdessen auf die Verwendung von recycelten Materialien und biologisch abbaubaren Kunststoffen. Wir haben dafür gesorgt, dass auch der Polybeutel, in dem der Schirm verpackt ist, oder der Karton für den Transport zu 100 % umweltfreundlich sind. Dies ist unser Beitrag zur Abfallvermeidung und zum Schutz unseres Planeten.







Scanne den Code und erfahre mehr



# Eco Line



		
Größe	2 m / 6	2,5 m / 8

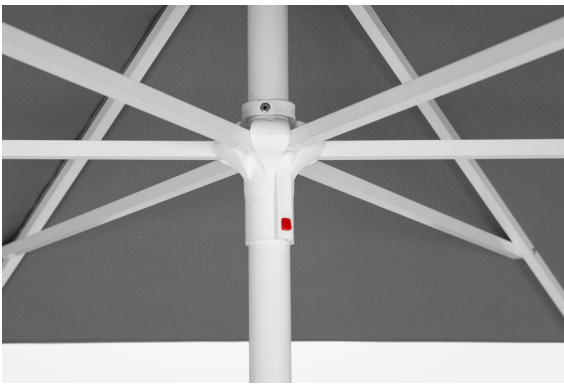

+ Einfacher Öffnungsmechanismus.

+ Eine einfache Anpassung der Bespannung.

+ Der wirtschaftlichste und kompakteste Sonnenschirm.

## Drucktechnik



Sublimationsdruck



Flachdruck



Handsiebdruck



UV-Druck

## Windbeständigkeit

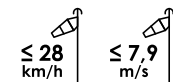

## Material



Gewebe



Gewebe aus recyceltem Garn



Die Sonnenschirme Eco Line sind ein effektives Marketing-Instrument, um die Markensichtbarkeit zu erhöhen. Ein leichtes Gestell aus Aluminium und ein zweigeteilter Mittelmast sparen nicht nur Platz bei der Lagerung, sondern sind wesentlich günstiger im Transport. Die Schirmbespannung kann komplett bedruckt werden, unsere technischen Einrichtungen und die langjährige Erfahrung in dieser Branche geben Ihnen die Sicherheit, dass der Druck von höchster Qualität ist.





# Easy Up

Scanne den Code und erfahre mehr

Größe	2 x 2 m	2,5 x 2,5 m	3 x 3 m	3 m / 8	3,5 m / 8	4 m / 8

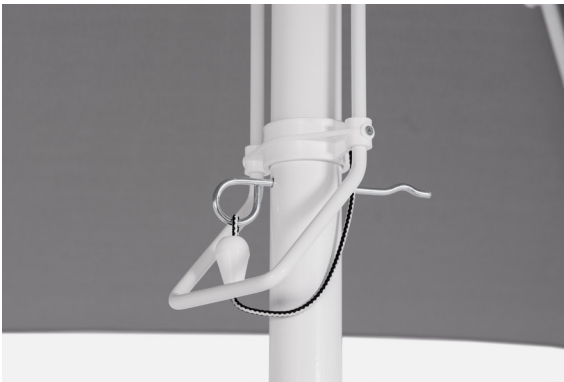

+ Bequemes und intuitives Öffnungssystem mithilfe eines Griffes mit zusätzlicher Sicherung.

+ Möglichkeit des effizienten Schließens und Sicherns des Schirmes.

+ Das beliebteste Schirmmodell bei Gastronomen und Biergartenbesitzern.

## Drucktechnik



Sublimationsdruck



Flachdruck



Handsiebdruck



UV-Druck

## Windbeständigkeit

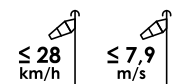

2 x 2 m, 3 x 3 m (4 Streben)

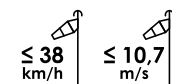

2,5 x 2,5 m, 3 x 3 m (8 Streben),  
3 m / 8, 3,5 m / 8, 4 m / 8

## Material



Gewebe



Gewebe aus  
recycltem Garn

Easy Up ist ein Modell von Sonnenschirmen mit einem komfortablen und intuitiven Öffnungssystem. Schieben Sie den Handgriff hoch und sichern Sie den Schirm ab. Dank diesem einfachen System und einer breiten Auswahl an Größen sind diese Schirme perfekt in Ihrem Garten, auf Hotelterrassen sowie für Biergarten geeignet. Der Schirm wird in runder oder quadratischer Form angeboten, so dass diese Fläche eine großartiger Werbeträger für Ihre Marke ist.





# Classic

Scanne den Code und erfahre mehr

Größe	3 x 3 m	3,5 x 3,5 m	4 x 4 m	4 m / 8



+ Komfortable Bedienung dank klassischem Seilzugsystem.

+ Mastkonstruktion optimiert für Seilbetrieb.

+ Ein klassisches Sonnenschirmmodell mit universeller Verwendung.

## Drucktechnik



Sublimationsdruck



Flachdruck



Handsiebdruck



UV-Druck

## Windbeständigkeit

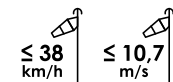

## Material



Gewebe



Gewebe aus recyceltem Garn





Klassische Eleganz. Ein unglaublich vielseitiger Schirm mit einem breiten Anwendungsspektrum. Er verfügt über ein einfaches und zuverlässiges Öffnungssystem wo ein Seilzug verwendet wird. Die Schirmbespannung ist standardmäßig mit einer Lufthaube ausgestattet, die die Luftzirkulation ermöglicht und die Stabilität des Sonnenschirms im Wind erhöht. Die außergewöhnliche Funktionalität und Vielseitigkeit machen diesen Sonnenschirm zu einem am meisten gekauften Modell.





Scanne den Code und erfahre mehr



# Telescopic



Größe	3 x 3 m	3,5 x 3,5 m	4 x 4 m



+ Der verwendete Teleskopmechanismus erleichtert den täglichen Gebrauch des Schirmes.

+ Die Schirmkonstruktion bleibt auch bei großen Größen stabil.

+ Leichtes Öffnen und Schließen des Schirmes bei allen Größen.

## Drucktechnik



Sublimationsdruck



Flachdruck



Handsiebdruck



UV-Druck

## Windbeständigkeit

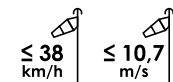

## Material



Gewebe



Gewebe aus recyceltem Garn



Komfort und Bequemlichkeit. Der Telescopische Sonnenschirm ist eine Lösung, die perfekt in den Restaurantgärten und Cafés funktioniert. Dank der teleskopischen Konstruktion hebt sich der Schirm automatisch während des Schließens und schließt frei über der Ebene von Tischen und Stühlen, was Ihnen den Aufwand erspart, sie zu verrücken.

Die Schirmbespannung ist standardmäßig mit der Lufthautbelegung ausgerüstet, die die Luftzirkulation ermöglicht und dadurch die Stabilität des Schirmes im Wind erhöht. Es gibt auch die Möglichkeit, die Bespannung mit einem zweiten Dach anzufertigen.





Scanne den Code und erfahre mehr

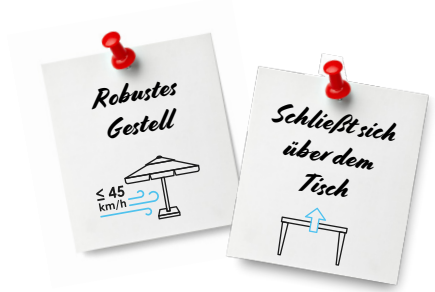

Größe	3 x 3 m	3,5 x 3,5 m	4 x 4 m	5 x 5 m	5,5 m / 8



+ Schnellwechsel-Bespannungssystem und einstellbare Spannung.



+ Öffnungsmechanismus in Form von einem Griff mit Teleskopsystem für leichtes Öffnen.

+ Sonnenschirm mit erhöhter Witterungsbeständigkeit dank seiner langlebigen Konstruktion.

### Drucktechnik



Sublimationsdruck



Flachdruck



Handsiebdruck



UV-Druck

### Windbeständigkeit

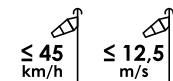

### Material



Gewebe



Gewebe aus recyceltem Garn





Die Schirmreihe Strong wurde entwickelt, um die Sonnenschirme bei besonders anspruchsvollen Wetterbedingungen zu verwenden. Das ist einer unserer beständigsten Sonnenschirme mit einem verstärkten Mast und stabilen Streben. Das Ganze wird durch ein teleskopisches Öffnungssystem vervollständigt, das den Schirm beim Schließen anhebt. Standardmässig ist die Schirmbespannung mit einer Lufthaube ausgestattet.





Scanne den Code und erfahre mehr

			
Größe	6 x 6 m	7 x 7 m	8 m / 12



+ Der Sonnenschirm zeichnet sich durch seine Größe aus und bietet gleichzeitig eine ausreichende Stabilität der gesamten Konstruktion.

+ Der Schirm wird durch einen Kurbelmechanismus bedient, der die Nutzung erleichtert.

+ Wahrscheinlich der größte Sonnenschirm auf dem Markt.

### Drucktechnik



Handsiebdruck

### Windbeständigkeit

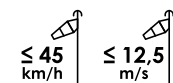

### Material



Gewebe



Riesen unter Sonnenschirmen. Giant Sonnenschirm gibt eine Garantie, dass Sie ihm besondere Aufmerksamkeit schenken und gibt die Möglichkeit, mit einem Sonnenschirm eine sehr große Fläche zu beschatten. Es ist die perfekte Lösung für Hotels und Restaurantgärten.

Die verstärkte Konstruktion mit 12-Streben garantiert Sicherheit und Stabilität. Das praktische teleskopische Öffnungssystem wird mittels einer Kurbel betätigt. Das Schirmdach jedes Giant-Sonnenschirmes ist mit einem zusätzlichem Dach versehen, das für eine optimale Luftzirkulation sorgt.



# Rectangular

Scanne den Code und erfahre mehr

Größe	2 x 3 m	3 x 4 m



+ Ein origineller, rechteckiger Schirm mit einer längeren Seite.

+ Der verwendete Teleskopmechanismus trägt zu einer verbesserten Funktionalität bei.

+ Der Schirm mit einer längeren Seite ermöglicht die Kombination von Schirmen in ein Schirmdach.

## Drucktechnik



Sublimationsdruck



Flachdruck



Handsiebdruck



UV-Druck

## Windbeständigkeit

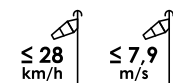

## Material



Gewebe



Gewebe aus recyceltem Garn





Perfekt angepasst. Rechteckige Sonnenschirme sind eine originelle Art, Ihre Marke zu bewerben. Die rechteckige Form ermöglicht die optimale Platzausnutzung von engen Räumen. Das teleskopische Öffnungssystem hebt beim Schließen die Streben nach oben. Standardmäßig ist der Schirm mit einem Ventil ausgestattet, das eine freie Luftzirkulation ermöglicht. Darüber hinaus können Sonnenschirme mit speziellen Dachrinnen zu einem Verdeck kombiniert werden.



Scanne den Code und erfahre mehr

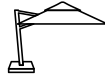

# Side Leg Rio



Größe	3 x 3 m



+ Ein drehbarer Seitenmast gibt die Möglichkeit, den Platz unter dem Schirm frei zu gestalten.

+ Ergonomischer Griff mit Öffnungs-, Schließungs- und Winkeleinstellungsfunktion.



+ Die Position des Schirmes und der Neigungswinkel individuell verstellbar.

## Drucktechnik



Sublimationsdruck



Flachdruck



Handsiebdruck



UV-Druck

## Windbeständigkeit

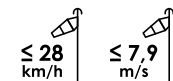

## Material



Gewebe



Gewebe aus recyceltem Garn



Modernes Design. Sonnenschirme Rio mit seitlichem Mast sind die perfekte Werbeträger für exklusive Marken, Hotels und Restaurants. Die seitliche Platzierung des Schirmmastes ermöglicht eine vollständige Benutzung der Beschattungsfäche.

Ampelschirme sind optisch einfach ein Hingucker, da sie sich elegant über die Sitzgruppe spannen. Der Neigungswinkel des Mastes ist einstellbar, so dass man den Schirm an die Position der Sonne anpassen kann. Sonnenschirme können auch mit einem Moskitonetz ausgestattet werden, das perfekt für Sommerabende ist.





Scanne den Code und erfahre mehr



# Side Leg Ibiza



Größe	3,5 x 3,5 m	3,5 m / 8	4,2 m / 8



+ Doppelseitenmast mit individuell verstellbarem Neigungswinkel.

+ Modernes Schirmdesign, das sich durch hochwertige Verarbeitung und Funktionalität auszeichnet.

+ Schirm mit Seitenmast zur optimalen Ausnutzung des Platzes unter dem Schirm.

## Drucktechnik



Sublimationsdruck



Flachdruck



Handsiebdruck



UV-Druck

## Windbeständigkeit

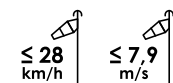

## Material



Gewebe



Gewebe aus recyceltem Garn





Scanne den Code und erfahre mehr



# Atlantic



Größe	4 m / 8	5 m / 8	3 × 4 m	4 × 5 m	3 × 3 m	3,5 × 3,5 m	4 × 4 m	5 × 5 m

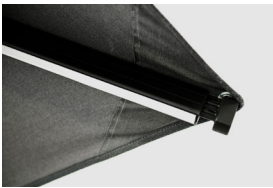

+ Teleskopsystem zum Spannen des Schirmdachs.



+ Zusätzliche Klettverschlussbefestigung.

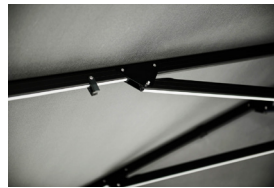

+ Stabile Aluminiumscharniere.



+ Stabile Befestigung der Bespannung.

+ Verschiedene Beleuchtungsoptionen:



Ohne Beleuchtung.



Beleuchtung an Streben und Stützstreben.



Beleuchtung an Stützstreben.



Beleuchtung an Gestänge.

## Drucktechnik



Handsiebdruck - auf dem Volant

## Windbeständigkeit

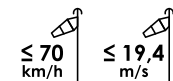

## Material



Gewebe

Wir treten in ein noch höheres Qualitätsniveau der Sonnenschirme ein, die wir seit über 30 Jahren anbieten, und präsentieren die Linie - Atlantic.

Die Schirme Atlantic wurden für die anspruchsvollsten Kunden geschaffen, die die Qualität und Langlebigkeit des Produkts schätzen. Brauchen Sie mehr Informationen? Fordern Sie einen speziellen Katalog an.







Scanne den Code und erfahre mehr



# Easy Up

Easy To Transport



		
Größe	3 m / 8	4 m / 8

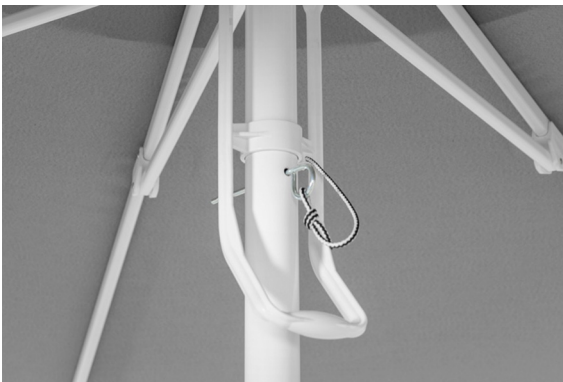

- + Bequemes und intuitives Öffnungssystem mithilfe eines Griffes mit zusätzlicher Sicherung.
- + Zweiteiliger Mast für wirtschaftlichen Transport.
- + Trotz der Verwendung eines zweiteiligen Mastes sind die Easy To Transport-Schirme genauso so stabil wie die Variante mit einteiligem Mast.

## Drucktechnik



Sublimationsdruck



Flachdruck



Handsiebdruck



UV-Druck

## Windbeständigkeit

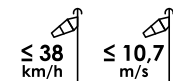

## Material



Gewebe



Gewebe aus recyceltem Garn





Die Sonnenschirmserie Easy To Transport ist ein neues Design, das auf einem zweiteiligen Mast basiert, der wie ein normaler Sonnenschirm gegen Windböen resistent ist. Durch die Möglichkeit, den unteren Teil des Mastes abzunehmen, lassen sich selbst große Vier-Meter-Schirme viel einfacher und bequemer verstauen und nehmen weniger Platz ein als ihre klassischen Gegenstücke. Die Schirme sind leicht zu handhaben und lassen sich problemlos zusammenklappen.





Scanne den Code und erfahre mehr



# Telescopic

Easy To Transport



Größe	3 x 3 m	4 x 4 m



+ Der verwendete Teleskopmechanismus erleichtert den täglichen Gebrauch des Schirmes.

+ Die Schirmkonstruktion bleibt auch bei großen Größen stabil.

+ Ein großer Sonnenschirm mit geteiltem Mast reduziert die Logistikkosten.

## Drucktechnik



Sublimationsdruck



Flachdruck



Handsiebdruck



UV-Druck

## Windbeständigkeit

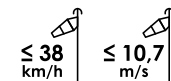

## Material



Gewebe



Gewebe aus recyceltem Garn





# Beach Parasols

Scanne den Code und erfahre mehr

Größe	1,25 x 1,25 m	1,35 x 1,35 m	1,8 x 1,8 m	1,8 m / 8	2 x 2 m	2 m / 8



+ Gestell mit Knicker zur Erhöhung der Funktionalität des Schirms

+ Praktischer Mechanismus zum Öffnen und Schließen des Schirmes ermöglicht eine einfache Bedienung.

+ Extrem leichter und mobiler Sonnenschirm für Strand und Garten.

## Drucktechnik



Sublimationsdruck



Flachdruck

## Material



Gewirk



Gewebe



Wenn die Leichtigkeit und Mobilität des Schirmes am wichtigsten sind, ist nichts mit der Beach Parasols Linie zu vergleichen. Er ist preislich attraktiv und eine beliebte Möglichkeit, Ihre Marke zu fördern. Dank der kompakten Größe und geringem Gewicht, lassen sich die Schirme einfach aufstellen und lagern. Perfekt für Strand, Balkon und Garten. Darüber hinaus können Sie den Schirm dank der Neigungsoption individuell an die Sonne anpassen.



# Sonnenschirmständer



BKR



ADRIATIC



PD450M



PD510



PD700MR<sup>1</sup>



PD550RS<sup>1,2</sup>



PD600RS<sup>1,2</sup>



PD600RSD<sup>1,2</sup>



PD580RS<sup>1,2</sup>



Mobilsystem  
(PD550RS / PD600RS / PD580RS)



PD800RS<sup>1,2</sup>



Mobilsystem  
(PD800RS)

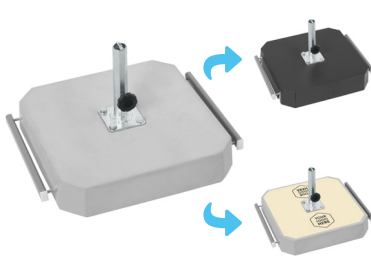

PB450R40

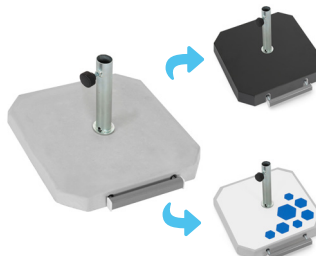

PB370R15

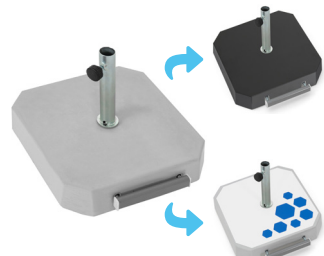

PB370R25

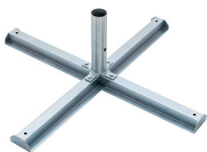

PDU



PDU-B40



PDUE



PDUE-B50

<sup>1</sup>Die Farbe der Griffe kann sich je nach Produktionscharge unterscheiden.

<sup>2</sup>Der Sonnenschirmständer ist in der Ausführung mit Aufsatzrohr Standard und Aufsatzrohr mit Klemmkopf erhältlich



# Sonnenschirmständer



PDK5

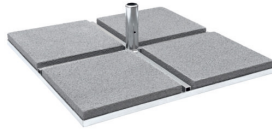

PDK5-B50



PDK7

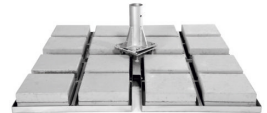

PDUE GIANT



PDUE RIO

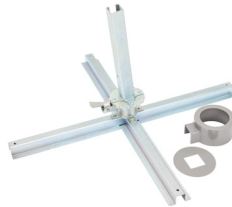

PDUE RIO + rotator



PDUE-B50 RIO

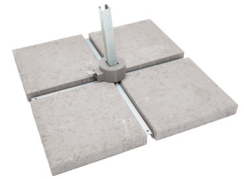

PDUE-B50 RIO  
+ rotator



PDKI



PDKI-BCW



PDK 50 ATLANTIC



PDP 50 ATLANTIC  
BLACK

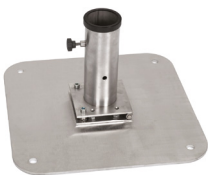

PDP 50 ATLANTIC  
SILVER

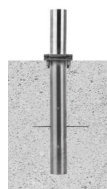

PDZ ATLANTIC

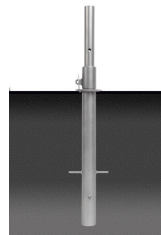

PDZ

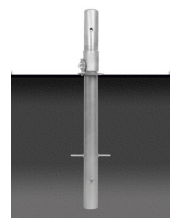

PDZ5

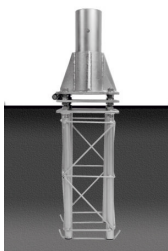

PDZ7

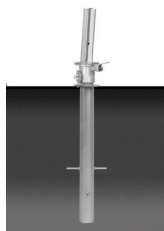

PDZ RIO



PDZI



Sonnenschirm-  
ständer

	Beach Parasol						Eco Line		Eggy Up					Classic				Telescopic			
	□	□	□	□	○	○	○	○	□	□	□	○	○	○	□	□	□	○	□	□	□
	1,25 m	1,35 m	1,8 m	2 m	1,8 m	2 m	2 m	2,5 m	2 m	2,5 m	3 m	3 m	3,5 m	4 m	3 m	3,5 m	4 m	4 m	3 m	3,5 m	4 m
BKR	•	•	•		•	•															
Adriatic			•	•																	
PD450M							•	•	•												
PD510	•	•	•	•	•	•															
PD700MR							•	•	•	•	•	•	•	•	•	•	•	•	•	•	•
PD550RS							•	•	•	•											
PD600RS							•	•	•	•	•	•	•		•				•		
PD600RSD							•	•	•	•	•	•	•		•				•		
PD580RS							•	•	•	•	•	•	•		•				•		
PD800RS							•	•	•	•	•	•	•	•	•	•	•	•	•	•	•
PDU-B40										•	•	•	•	•	•	•	•	•	•	•	•
PDUE-B50										•	•	•	•	•	•	•	•	•	•	•	•
PDK5-B50																					
PDK7-B40																					
PDZ										•	•	•	•	•	•	•	•	•	•	•	•
PDZ5																					
PDZ7																					
PDUE-B50 RIO																					
PDZ RIO																					
PDKI-BCW																					
PDZI																					
PB370R15	•	•	•	•	•	•															
PB370R25	•	•	•	•	•	•															
PB450R40																					
PDK50 Atlantic																					
PDP 50 Atlantic																					
PDZ Atlantic																					

• - Dedizierte Ständer

□ - Optionale Ständer





Sonnenschirm-  
ständer

	Strong					Giant			Rectangular		Side Leg Rio	Side Leg Ibiza		Easy Up ETT		Telescopic ETT		Atlantic		Harmony EcoWay
	<input type="checkbox"/>	<input type="checkbox"/>	<input type="checkbox"/>	<input type="checkbox"/>	<input type="checkbox"/>	<input type="checkbox"/>	<input type="checkbox"/>	<input type="checkbox"/>	<input type="checkbox"/>	<input type="checkbox"/>	<input type="checkbox"/>	<input type="checkbox"/>	<input type="checkbox"/>	<input type="checkbox"/>	<input type="checkbox"/>	<input type="checkbox"/>	<input type="checkbox"/>	<input type="checkbox"/>	<input type="checkbox"/>	
	3 m	3.5 m	4 m	5 m	5.5 m	6 m	7 m	8 m	2 x 3 m	3 x 4 m	3 m	3.5 m	3.5 m	4.2 m	3 m	4 m	3 m	4 m		
BKR																				
Adriatic																				
PD450M																				
PD510																				
PD700MR									•	•						•				
PD550RS																				
PD600RS									•						•		•			
PD600RSD									•						•		•			
PD580RS									•											
PD800RS	•								•	•										
PDU-B40									•	•									•	
PDUE-B50	•	•	•		•				•	•										
PDK5-B50				•																
PDK7-B40						•	•	•												
PDZ	•	•	•		•				•	•					•	•	•	•		
PDZ5				•																
PDZ7						•	•	•												
PDUE-B50 RIO										•										
PDZ RIO										•										
PDKI-BCW											•	•	•							
PDZI											•	•	•							
PB370R15																				
PB370R25																				
PB450R40																				•
PDK50 Atlantic																			•	
PDP 50 Atlantic																			•	
PDZ Atlantic																			•	

• - Dedizierte Ständer

◻ - Optionale Ständer

# Zubehör für Sonnenschirme



## Hänge-Werbesystem

unter dem Sonnenschirm: Telescopisch / Strong

Scanne den Code und erfahre mehr

	Telescopisch		Strong	
	3,5 x 3,5 m	4 x 4 m	4 x 4 m	5 x 5 m
Größe L	✓	✓	✓	✓
Größe S	✓	✓	✓	✓

### Drucktechnik



Sublimationsdruck



Flachdruck



Handsiebdruck



Thermotransferdruck



UV-Druck

L (large) - Telescopisch

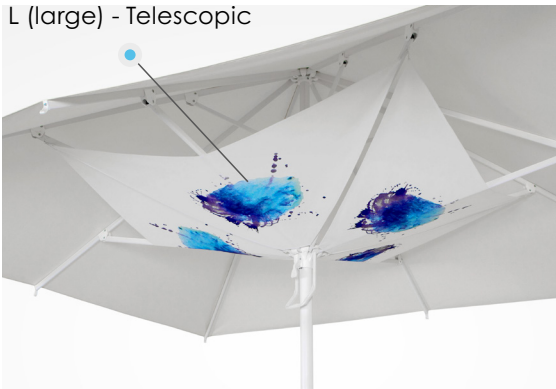

S (small) - Telescopisch

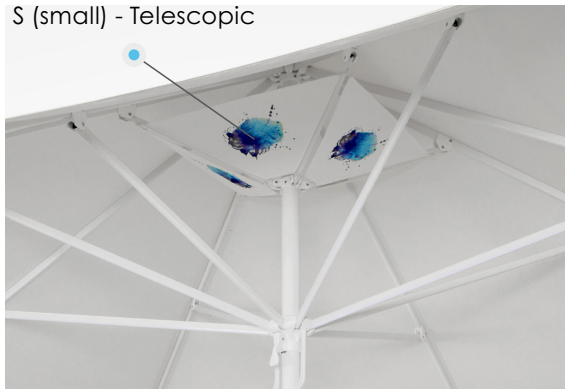

L (large) - Strong

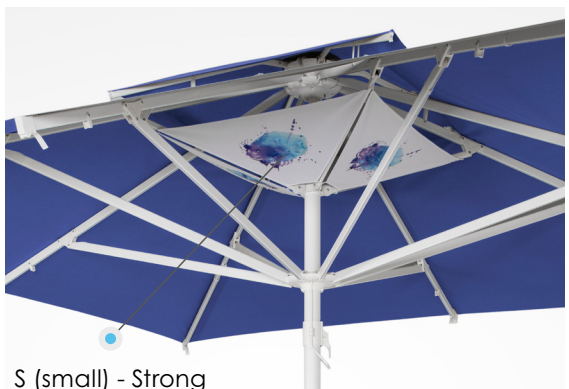

S (small) - Strong



# Abnehmbare Volants

für Sonnenschirme: Classic / Telescopic / Strong

Scanne den Code und erfahre mehr



	Classic		Telescopic		Strong	
	3,5 x 3,5 m	4 x 4 m	3,5 x 3,5 m	4 x 4 m	4 x 4 m	5 x 5 m
Abnehmbare Volants	✓	✓	✓	✓	✓	✓

## Drucktechnik



Sublimationsdruck



Flachdruck



Handsiebdruck



Thermotransferdruck



UV-Druck



## Mobilsystem für Schirmständer RS550 / RS580 / RS600 / RS800





# Duetto Plus



Freistehende Markise in Pfosten- und Torversionen

Scanne den Code und erfahre mehr

Breite [m]	4,2 - 12,0	4,2 - 12,0	4,2 - 12,0	4,2 - 12,0
Reichweite [m]	2,0	2,5	3,0	3,5

Drucktechnik:



Handsiebdruck



Überdachungen für Terrassen und Restaurantgärten ermöglichen Ihnen, einen einzigartigen und besonderen Ort in Ihrem Lokal zu arrangieren. Sie sind eine ausgezeichnete Alternative zu beliebten Gartenschirmen.

Sie bieten eine hervorragende Beschattungsfläche - richtig abgestimmte Größe wird den gesamten Garten mit einer Markise beschatten.





# Duetto Classic

Freistehende Markise



Scanne den Code und erfahre mehr

Breite [m]	4,2 - 12,0	4,2 - 12,0	4,2 - 12,0	4,2 - 12,0
Reichweite [m]	2,0	2,5	3,0	3,5

Drucktechnik:



Handsiebdruck



Dank der Möglichkeit der individuellen Anpassung von Bespannung schützt die Markise nicht nur vor Witterungseinflüssen, sondern ist auch ein Blickfang für Ihre Werbung. Angewandte Lösungen wie Sensoren, die die Markise bei starkem Wind schließen, verbessern den Service und Komfort der Nutzung.





Scanne den Code und erfahre mehr



# Barcelona

Offene Markise

Breite [m]	2,4 - 7,2	2,4 - 7,2	3,0 - 12,0	3,6 - 12,0	4,2 - 12,0	4,8 - 12,0
Reichweite [m]	1,5	2,0	2,5	3,0	3,5	4,0

Drucktechnik:  Handsiebdruck





# California

Halbkassettenmarkise



Scanne den Code und erfahre mehr

Breite [m]	2,4 - 7,2	2,4 - 7,2	3,0 - 7,2	3,6 - 7,2	4,2 - 7,2	4,8 - 7,2
Reichweite [m]	1,5	2,0	2,5	3,0	3,5	4,0

Drucktechnik:



Handsiebdruck

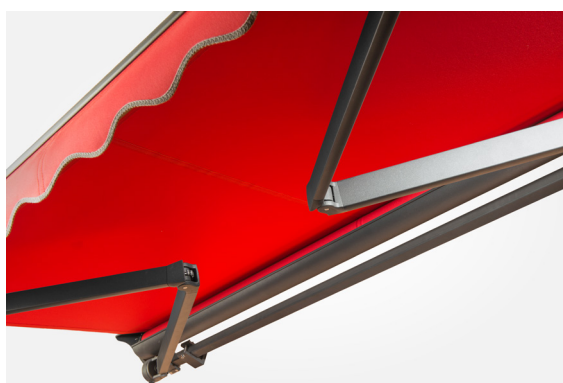



Scanne den Code und erfahre mehr



# Palermo

Volkasettenmarkise

Breite [m]	2,4-5,4	2,4-5,4	3,0-5,4	3,6-5,4	4,2-5,4
Reichweite [m]	1,5	2,0	2,5	3,0	3,5

Drucktechnik:  Handsiebdruck







# Roma

Volkasettenmarkise



Scanne den Code und erfahre mehr

Breite [m]	3,0 - 6,0	3,0 - 6,0	4,2 - 6,0
Reichweite [m]	2,5	3,0	3,5

Drucktechnik:  Handsiebdruck

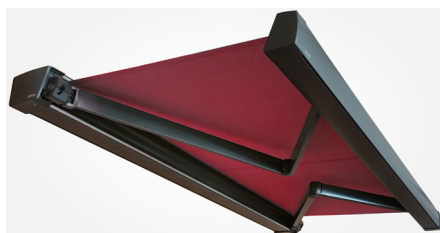
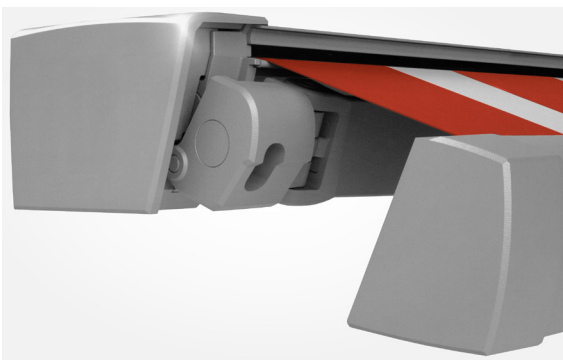



Scanne den Code und erfahre mehr



# Andaluzja

Offene Markise



Breite [m]	3,1 - 6,0	3,6 - 6,0	4,2 - 6,0	4,2 - 6,0
Reichweite [m]	2,5*	3,0*	3,0**	3,5**

\*Betrifft Andaluzja 140°  
\*\*Betrifft Andaluzja 170°

Drucktechnik:



Handsiebdruck

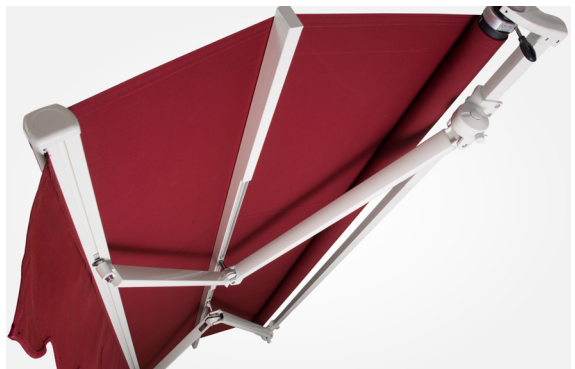

# Erhältliche Größen

		Breite [m]										
Reichweite [m]		3,0	3,6	4,2	4,8	5,4	6,0	7,2	8,4	9,6	10,8	12,0
Barcelona	1,5	•	•	•	•	•	•	•				
	2,0	•	•	•	•	•	•	•				
	2,5		•	•	•	•	•	•	•	•	•	•
	3,0		•	•	•	•	•	•	•	•	•	•
	3,5			•	•	•	•	•	•	•	•	•
	4,0				•	•	•	•	•	•	•	•
California	1,5	•	•	•	•	•	•	•				
	2,0	•	•	•	•	•	•	•				
	2,5		•	•	•	•	•	•				
	3,0		•	•	•	•	•	•				
	3,5			•	•	•	•	•				
	4,0				•	•	•	•				
Andaluzja 140°	2,5		•	•	•	•	•					
	3,0		•	•	•	•	•					
Andaluzja 170°	3,0			•	•	•	•					
	3,5			•	•	•	•					
Palermo	1,5	•	•	•								
	2,0	•	•	•	•	•						
	2,5	•	•	•	•	•						
	3,0		•	•	•	•						
	3,5			•	•	•						
Roma	2,5	•	•	•	•	•	•					
	3,0		•	•	•	•	•					
	3,5			•	•	•	•					



# Pergola Standard

Scanne den Code und erfahre mehr

Breite der Konstruktion [m]	min. 2, maks. 7
Ausfall der Konstruktion [m]	min. 2, maks. 5





# Sonnensegel



Scanne den Code und erfahre mehr

Art	4,8	6,7	3,3	4,0	5,0	3,3 x 4,8	5,0 x 6,5
Abmessungen [mm]	4,8 x 4,8 x 4,8	6,7 x 6,7 x 6,7	3,3 x 3,3	4,0 x 4,0	5,0 x 5,0	3,3 x 4,8	5,0 x 6,5





Scanne den Code und erfahre mehr



Größe	2 x 2	2 x 3	2 x 4	2,5 x 2,5	3 x 3	3 x 4,5	3 x 6	4 x 4
-------	-------	-------	-------	-----------	-------	---------	-------	-------

### Drucktechnik



Sublimationsdruck



Flachdruck



Handsiebdruck



UV-Druck

### Material



Gewebe

## Wandtypen

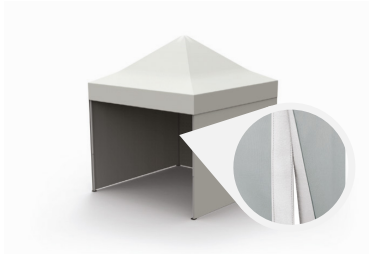

## Reichhaltige Grundfarbenpalette der Bespannungen



White



Light Blue

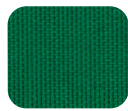

Light Green



Light Red



Yellow



Black



Orange



Marine Blue



Apple Green



Beige



Écru



Grey



Brown



Dark Blue



Dark Green



Graphite



Dark Red



Violet

Wir verwenden wasserabweisendes Gewebe mit einem Gewicht von 235 g/m<sup>2</sup>.



Scanne den Code und erfahre mehr



Größe	3 x 3	3 x 4,5	3 x 6	4 x 4	4 x 8
-------	-------	---------	-------	-------	-------

### Drucktechnik



Sublimationsdruck



Flachdruck



Handsiebdruck



UV-Druck

### Material



Gewebe



## Wandtypen



## Reichhaltige Grundfarbenpalette der Bespannungen



White



Light Blue



Light Green



Light Red



Yellow



Black



Orange



Marine Blue



Apple Green



Beige



Écru



Grey



Brown



Dark Blue



Dark Green



Graphite



Dark Red



Violet

Wir verwenden wasserabweisendes Gewebe mit einem Gewicht von 235 g/m<sup>2</sup>.



Scanne den Code und erfahre mehr



# Wind Barrier

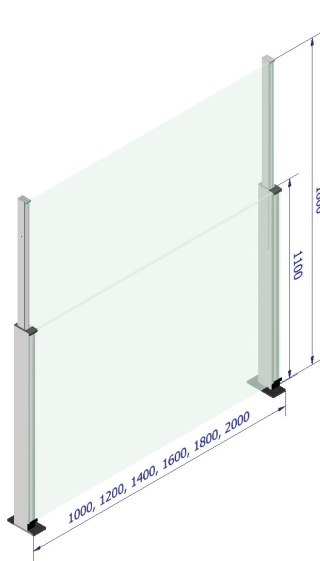

Wind Barrier

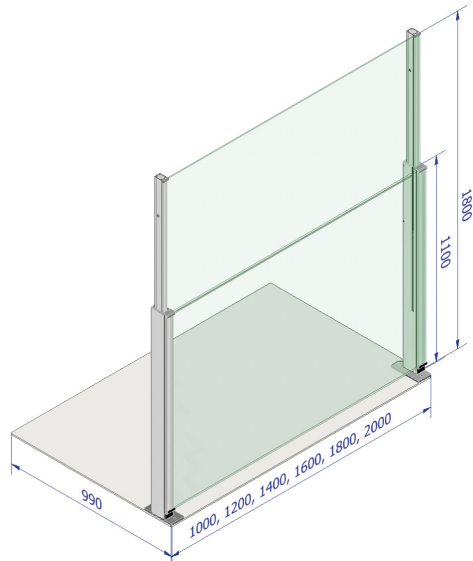

Wind Barrier  
mit Stahlständer

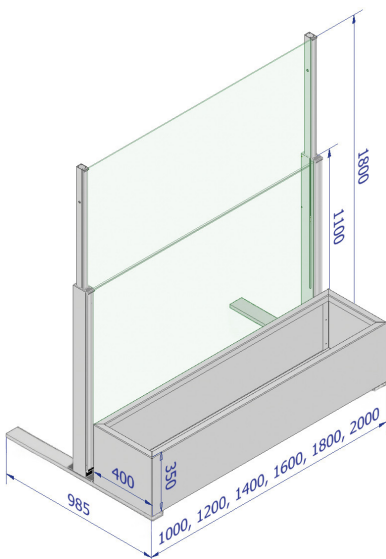

Wind Barrier  
mit Aluminiumtopf

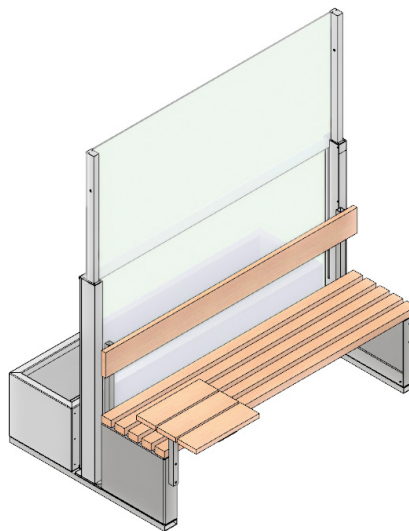

Wind Barrier mit Sitzbank  
und Aluminiumtopf (Tisch optional)

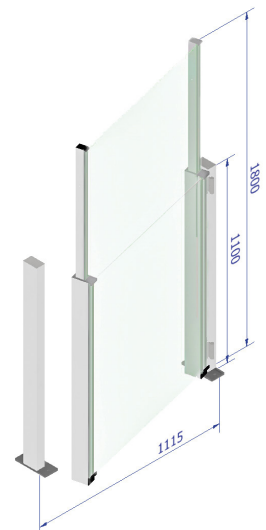

Wind Barrier  
Eingang

	Wind Barrier	Wind Barrier mit Stahlständer	Wind Barrier mit Aluminiumtopf	Wind Barrier mit Sitzbank und Aluminiumtopf (Tisch optional)	Wind Barrier - Eingang
Höhe [mm]	1100 / 1800				
Breite [mm]	1000, 1200, 1400, 1600, 1800, 2000	1000, 1200, 1400, 1600, 1800, 2000	1000, 1200, 1400, 1600, 1800, 2000	1000, 1200, 1400, 1600, 1800, 2000	1115
Glasstärke [mm]	untere 11,52, obere 6				

Glastyp	untere 55.4 ESG/VSG, obere gehärtet
Rahmentyp und Farbe	Aluminium, schwarz pulverbeschichtet
Windbeständigkeit [km/h]	120 bei offener Konstruktion, 200 bei geschlossener Konstruktion





Scanne den Code und erfahre mehr



Premium Zäune mit CLICK-Befestigung (Foto 1) oder Schraubbefestigung (Foto 2) erhältlich.

Art des Zaunes	1 m	1,5 m	2 m
Abmessungen des Zaunes	1124 x 340 x 1045	1624 x 340 x 1045	2124 x 340 x 1045

Material	polierter Edelstahl		
Abmessungen des Banners [cm]	90 x 80	140 x 80	190 x 80
Ständertypen	flach oder profiliert		



flacher Ständer  
(indoor)



flacher Ständer mit zusätzlichem Gewicht  
(outdoor)



profilierter Ständer  
(indoor)

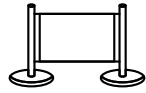

# Zäune

Economic



Art des Zaunes	1 m	1,5 m	2 m
Abmessungen des Zaunes	1124 x 340 x 1045	1624 x 340 x 1045	2124 x 340 x 1045

Material	verzinkter Stahl, pulverbeschichtet		
Abmessungen des Banners [cm]	90 x 80	140 x 80	190 x 80
Ständertypen	flach		



# Liegestuhl aus Holz

Scanne den Code und erfahre mehr

	LX*	LZ*
Abmessungen [mm]	1310 x 560 x 32	1270 x 570 x 31
Bespannung	ein- oder doppelseitig, leicht zu wechseln	
Gestell	natürliches Buchenholz	

\*Art der Liegestühle je nach Verfügbarkeit



## Drucktechnik



Sublimationsdruck



Flachdruck

## Material



Polyestergewebe

Zusätzliche Optionen:

+ Volant an der Rückseite des Liegestuhls

+ Kissen für den Liegestuhl

+ Getränkehalter



ZERTIFIZIERTES  
PRODUKT



# Liegestuhl aus Aluminium



Scanne den Code und erfahre mehr

Abmessungen [mm]	1310 x 575 x 90
Bespannung	ein- oder doppelseitig, leicht zu wechseln
Gestell	pulverbeschichtetes Aluminium, schwarz



## Drucktechnik



Sublimationsdruck



Flachdruck

## Material



Polyestergewebe

Zusätzliche Optionen:

+ Volant an der Rückseite des Liegestuhls

+ Kissen für den Liegestuhl



Scanne den Code und erfahre mehr

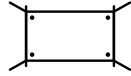

## Banner

### PVC-Banner

Maß	auf der Rolle 50 m		
	eine Möglichkeit, das Banner auf die passende Größe zu schneiden		
Standardmäßige Fertigstellung	an den Kanten geschweißt mit Ösen	glatt geschnitten mit Ösen	glatt geschnitten ohne Ösen

### Drucktechnik



Eco-Solvent



UV-Druck

### Material



PVC



## Textilbanner

Maß	auf der Rolle 50 m	
	eine Möglichkeit, das Banner auf die passende Größe zu schneiden	
Standardmäßige Fertigstellung	schnitt, Ösen je 50 cm, Besatzband oder gesäumt als Option	

### Drucktechnik



Sublimationsdruck



Flachdruck

### Material



Gewebe



Gewirk





# Banner Vlies

Standardgröße [m]	2,5 x 0,97 auf die Rolle 25 m
	eine Möglichkeit, das Banner auf die passende Größe zu schneiden
Standardmäßige Fertigstellung	thermisches Schneiden, Ösen je 50 cm, Perforation als Option

## Drucktechnik



Sublimationsdruck

## Material



Vlies

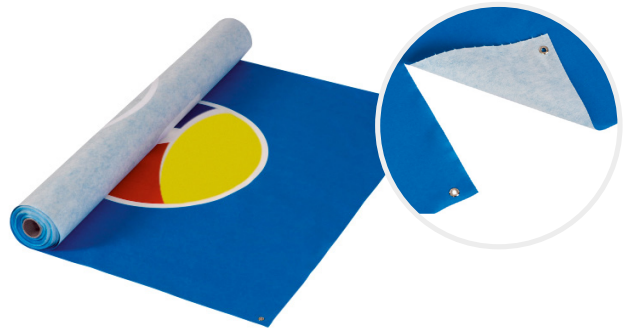

## Flaggen



Maß [cm]	Wir fertigen maßgeschneiderte Flaggen in jeder Größe
Material	Polyestergewirk / Polystretch / Satin / Doppelseitiger Satin / Spun
Möglichkeiten der Fertigstellung	Tunnel für Holzstange, Karabiner, Ösen, Seile / Schlinge

## Drucktechnik



Sublimationsdruck



Flachdruck

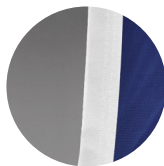

Besatzband

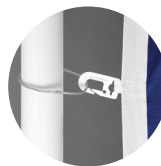

Haken

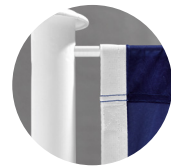

Tunnel

## Zubehör

- + Kunststoffring / Polyamidring für Fahnenmast
- + Klettband Velcro
- + Karabiner
- + Ösen aus Stahl

Scanne den Code und erfahre mehr





# Square Alu

Strandfahne



# Angle Alu

Strandfahne



	Square Alu		Angle Alu	
	Tatsächliche Größe (Ständer mit Fahne)	Flaggengröße	Tatsächliche Größe (Ständer mit Fahne)	Flaggengröße
Verfügbare Größen [mm]	600 x 2000	600 x 1500	600 x 2000	600 x 1500
	600 x 2500	600 x 2000	600 x 2500	600 x 2000
	600 x 3000	600 x 2500	600 x 3000	600 x 2500
	800 x 3500	800 x 3000	900 x 3500	900 x 2800
	–	–	900 x 4000	900 x 3300
	–	–	900 x 4500	900 x 3800
	–	–	900 x 5000	900 x 4300

Modell und Farbe des Gestells	Aluminium, grau
Material	Gewirk 112 g/m <sup>2</sup> ±6 g

## Drucktechnik



Sublimationsdruck

## Material



Gewirk



# Drop Glass

Strandfahne



# Wing Glass

Strandfahne



Drop Glass / Wing Glass		
	Tatsächliche Größe (Ständer mit Fahne)	Flaggengröße
Verfügbare Größen [mm]	600 x 2600	600 x 1800
	600 x 3100	600 x 2400
	900 x 4100	900 x 3000
	900 x 5200	900 x 4000

Modell und Farbe des Gestells	Alu-Gestell + Glasfaser, schwarz
Material	Gewirk 112 g/m <sup>2</sup> ±6 g

## Drucktechnik



Sublimationsdruck

## Material



Gewirk

Scanne den Code und erfahre mehr 





## Ständer

		Square alu				Angle alu				Dropp glass				Wing glass						
Verfügbare Größen [mm]		600 x 2000	600 x 2500	600 x 3000	800 x 3500	600 X 2000	600 X 2500	600 X 3000	900 X 3500	900 X 4000	900 X 4500	900 X 5000	600 X 2600	600 X 3100	900 X 4100	900 X 5200	600 X 2600	600 X 3100	900 X 4100	900 X 5200
Mastdurchmesser - Unterteil [mm]		20	20	20	20	20	20	20	20	20	30	30	20	20	20	25	20	20	20	25
Grundstell -Kreuzstück	600 x 600 x 30, 2,3 kg	•				•														
	600 x 600 x 30, 3,6 kg	•	•	•		•	•	•												
	1000 x 1000 x 40, 8,4 kg	•	•	•	•	•	•	•	•	•										
Metall -boden -platte	300 x 300, 2,2 kg	•				•														
	400 x 400, 5,4 kg	•				•														
	500 x 500, 10 kg	•				•	•	•	•	•			•	•	•		•	•	•	
Ständer Betonkoffer	370 x 370 x 50, 15 kg, PB 370 R15*	•	•	•	•	•	•	•	•	•		•	•	•		•	•	•		
Ständer Betonkoffer	370 x 370 x 80, 25 kg, PB 370 R25*	•	•	•	•	•	•	•	•	•	•	•	•	•	•	•	•	•	•	
Bunststoffgestell zum Einschrauben		•	•	•	•	•	•	•	•	•		•	•	•		•	•	•		

\*mit oder ohne Aufklebe

• - Dedizierte Ständer

◻ - Optionale Ständer

## Zubehör:

- + Premium Tasche    + Gewichte für Ständer    + Grundstell-Kreuzstück
- + Ständer Betonkoffer mit Tragegriff (Branding mit einem haltbarem Aufkleber möglich)
- + Metallbodenplatte    + Kunststoffgestell zum Einschrauben    + Nagel

Zubehör		1,25 m	1,35 m	1,8 m	2 m	1,8 m	2 m	2 m	2,5 m	2 m	2,5 m	3 m	3 m	3,5 m	4 m	3 m	3,5 m	4 m	4 m	3 m
Gewichte für Ständer	20 kg	•	•	•	•	•	•	•	•	•	•	•	•	•	•	•	•	•	•	•
	2 x 15 kg	•	•	•	•	•	•	•	•	•	•	•	•	•	•	•	•	•	•	•
	10 kg	•	•	•	•	•	•	•	•	•	•	•	•	•	•	•	•	•	•	•
Nagel		•	•	•	•	•	•	•	•	•	•	•	•	•	•	•	•	•	•	•



# Tischdecken



Scanne den Code und erfahre mehr

Abmessungen [m]	3 x 1,5	2,5 x 1,5	2 x 1,5	1,5 x 1,5	2 x 1	1,5 x 1
	eine Möglichkeit, die Tischdecke auf die passende Größe zu schneiden					
Standardmäßige Fertigstellung	ringsum gesäumt					

## Drucktechnik



Sublimationsdruck

## Material



Gewebe



# Tischdecken Mesh

Abmessungen	auf Größe geschnitten
-------------	-----------------------

## Drucktechnik



Eco-Solvent



UV-Druck

## Material



PVC





## Zierkissen

Abmessungen [cm]	60 x 40
Optionen	Fertigstellung mit/ohne Reißverschluss
Füllung	Silikonkugel

### Drucktechnik



Sublimationsdruck

### Material



Polyestergewebe



## Schürzen

Abmessungen [cm]	75 x 55
Optionen	Fertigstellung mit/ohne Tasche



### Drucktechnik



Sublimationsdruck

### Material



Polyestergewebe



# Barmann-Schürze

Abmessungen [cm]

90 x 80

Drucktechnik



Sublimationsdruck

Material



Polyestergewebe



# Kontakt

Litex Promo Sp. z o.o.  
Staroprzygodzka 117  
63-400 Ostrów Wielkopolski, Polen

Tel.: +48 62 737 57 00 | Fax: +48 62 737 57 08  
info@litex.pl | www.litexpromo.de

## **Kontaktieren Sie uns!**

### Rechtliche Anmerkungen

Litex Promo Sp. z o. o. ist bestrebt, die Genauigkeit und hohe Qualität der in diesem Katalog enthaltenen Informationen zu gewährleisten. Litex Promo kann nicht garantieren, dass die bereitgestellte Informationen und Daten vollständig und nicht fehlerhaft sind. Die in diesem Katalog enthaltenen Informationen dienen nur zu Informationszwecken. Wir empfehlen Ihnen, sich fachkundig über Ihre spezifischen oder individuellen Anforderungen beraten zu lassen, da die Bestimmungsverfahren der Produkte je nach Ihren eigenen Anforderungen sich unterscheiden können.

Die Beispiele von fertigen Endprodukten, die im Litex Promo Katalog verwendet werden, enthalten Marken von Litex Promo-Kunden und sind nur dazu bestimmt, die Eigenschaften und den Zweck der produzierten Werbeträger darzustellen. Alle Rechte an den präsentierten Marken gehören ihren Eigentümern und sind gesetzlich geschützt. Litex Promo Sp. z o. o. leitet keine Rechte oder Ansprüche gegen sie ab.

Das Kopieren, Bearbeiten, Vervielfältigen oder Unterfangen anderer kommerzieller oder nicht-kommerzieller Aktivitäten, einschließlich der Veröffentlichung im IT-Netzwerk (einschließlich des Internets), in Medien, Ausstellungen oder anderen Orten in Bezug auf den gesamten oder einen Teil der Inhalte und Fotos des Katalogs ist ohne vorherige schriftliche Zustimmung von Litex Promo nicht gestattet. Die Person, die den Litex Promo-Katalog auf diese Weise nutzt, ist allein für die Einhaltung des Urheberrechts verantwortlich und kann im Falle von Missbrauch haftbar gemacht werden, einschließlich des Ersatzes nicht nur von tatsächlichen Schaden, sondern auch für entgangenen Gewinn.



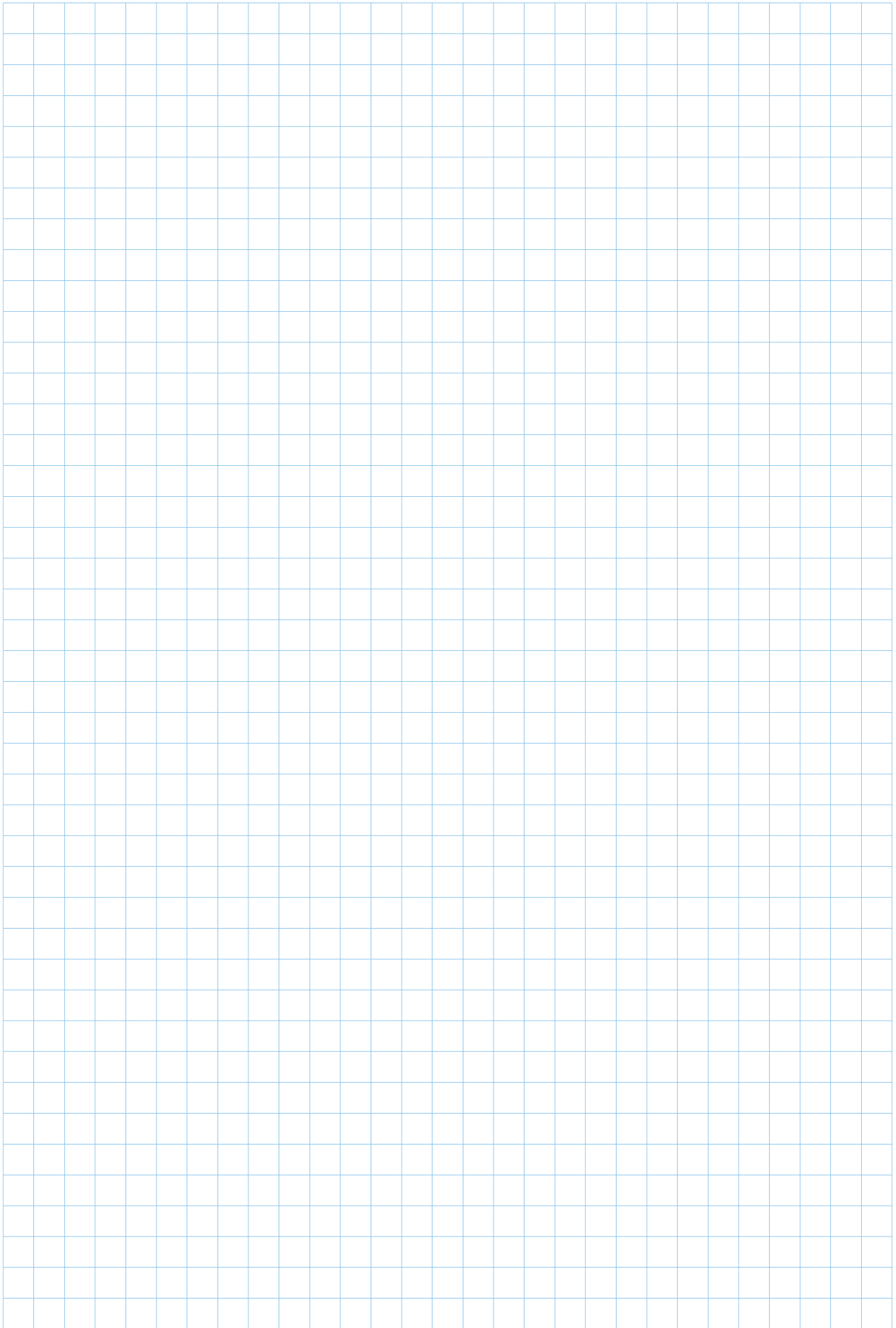

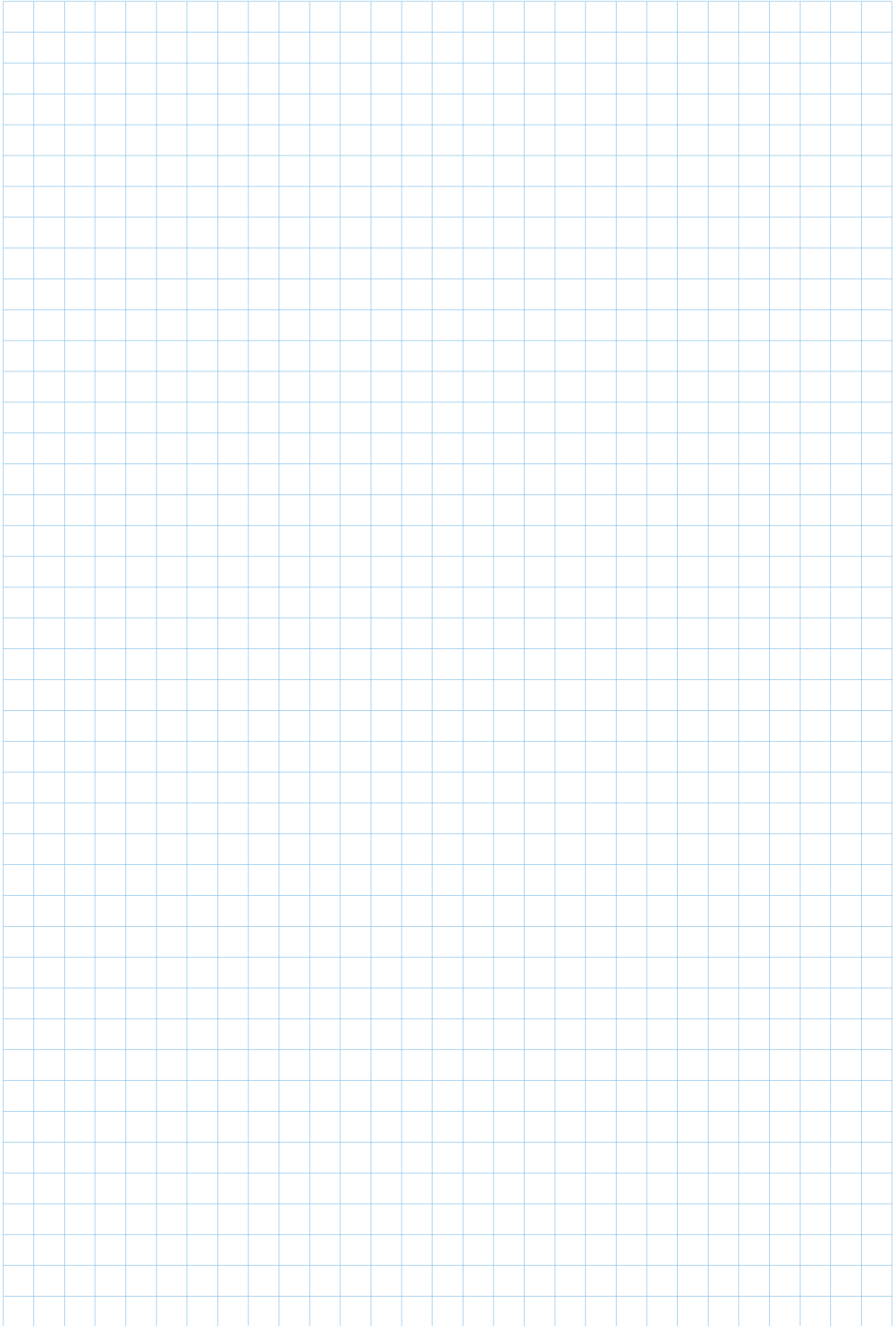





**LITEX**  
PROMO

Litex Promo Sp. z o.o.  
ul. Staroprzygodzka 117  
63-400 Ostrów Wielkopolski, Polen

Tel.: +48 62 737 57 00 | Fax: +48 62 737 57 08  
info@litex.pl | [www.litexpromo.de](http://www.litexpromo.de)